

Opinia nr 23/04/2026/IMP z dnia 28.04.2026 r.

Dotyczy: oszacowanie aktualnej wartości rynkowej.
Rzecznawca: mgr Sebastian Kurmanowski RS001444,
uprawnienie AutoConsulting nr 1234.

Przedmiot wyceny: Okleiniarka prostoliniowa FORMAT 4 Tempora F600 60.06EL.



1. DANE FORMALNO-PRAWNE.

1.1. Zleceniodawca.

IMPULS-LEASING Polska Sp. z o.o.
Al. Jerozolimskie 212A
02-486 Warszawa

1.2. Zleceniobiorca.

Fabryka Wycen Sp. z o.o.
ul. Nugat 7/57
02-776 Warszawa
NIP: 951-251-23-86
REGON: 387866403

1.3. Uwarunkowania prawne i formalne wyceny.

- Zlecenie zleceniodawcy z dnia 17.04.2026 r.
- Ustawa o gospodarce nieruchomościami (Dz.U. z 11.08.1997 r. Nr 115 art.174).
- Rozporządzenie Ministra Finansów z dnia 20.01.1995 r. w sprawie amortyzacji środków trwałych (Dz.U. Nr 7).
- Ustawa o rachunkowości z dnia 29.09.1994 r. (Dz. U. Nr 121).
- Ustawa z dnia 23.04.1964 r. Kodeks Cywilny (Dz.U. Nr 1).
- Rozporządzenie Ministra Przekształceń Własnościowych z 20.11.1991 r. (Dz.U. 2/91).
- Kodeks postępowania administracyjnego – Ustawa z dnia 14.06.1960 r. (Dz.U. Nr 9).

1.4. Źródła informacji.

- Informacje o środkach technicznych na rynku wtórnym – komisje, przetargi, prasa specjalistyczna, informacje internetowe.
- Informacje o cenie nowych, porównywalnych środków technicznych – informacje internetowe, cennik maszyn i urządzeń BISTYP, WACETOB, PIMR.
- Podstawowe charakterystyki techniczno-funkcjonalne wycenianego środka technicznego – literatura specjalistyczna, instrukcje obsługi, katalogi maszyn.
- Oględziny przedmiotu wyceny oraz udostępnione dokumenty.

1.5. Podstawy metodologiczne wyceny.

- *Standardy zawodowe rzeczoznawców majątkowych*, Polska Federacja Stowarzyszeń Rzeczoznawców Majątkowych, Warszawa 1995 r.
- *Podstawy wyceny wartości środków technicznych*, T. Klimek, Wydawnictwo BOMIS Press, Poznań 2003 r.
- *Vademecum Wyceny Maszyn i Urządzeń*, H. Macniak, Z. Makowicz, Ośrodek Doradztwa i Doskonalenia Kadr, Gdańsk 1998 r.
- *Wycena Maszyn i Urządzeń*, T. Klimek, Stowarzyszenie Rzeczoznawców Majątkowych w Katowicach, Katowice 1995 r.
- *Szacowanie wartości środków i megalukadów technicznych*, T. Klimek, Wydawnictwo Fundacja BOMIS, Poznań 2020 r.
- *Wycena maszyn i urządzeń*, J. Napiórkowski, ZCO, Zielona Góra 2001r.

1.6. Przedmiot wyceny.

Okleiniarka prostoliniowa FORMAT 4 Tempora F600 60.06EL.

Szczegółową charakterystykę przedmiotu wyceny przedstawiono w punkcie 3.

1.7. Data i miejsce oględzin.

23.04.2026 r. Famat Serwis Sp. z o.o. Słomczyn, ul. Metalowa 10, 05-600 Grójec.

1.8. Zakres i cel wyceny.

Wycena obejmuje w swoim zakresie oszacowanie wartości rynkowej przedmiotu wyceny jako podstawy ceny wywoławczej na przetargu, aukcji, licytacji.

2. DATY ISTOTNE DLA CZYNNOŚCI OSZACOWANIA PRZEDMIOTU WYCENY.

- Data sporządzenia wyceny: 28.04.2026 r.
- Data, na którą określono wartość środka technicznego: 28.04.2026 r.
- Data oględzin i badań środka technicznego: 23.04.2026 r.

3. CHARAKTERYSTYKA OGÓLNA PRZEDMIOTU WYCENY.**3.1. Dane techniczno-identyfikacyjne.**

Symbol klasyfikacji rodzajowej środków trwałych (KŚT): Grupa 5. Podgrupa 54. Rodzaj 540. Maszyny, urządzenia i aparaty do ścinki drzew i obróbki drewna.	
Parametry techniczne	
Nazwa	Okleiniarka prostoliniowa
Marka	FORMAT 4
Model	Seria Tempora F600 model 60.06EL
Rok produkcji	2023 (na podstawie tabliczki znamionowej)
Numer seryjny	220.07.020.23 (na podstawie tabliczki znamionowej)
Producent	Felder Group, Austria
Zasilanie	400 3N 50/60Hz
Moc nominalna (kW)	15
Maks, wysokość formatki (mm)	60
Grubość obrzeża (mm)	0,4 - 6
Grubość płyty (mm)	8 - 60
Sterowanie	smartouch x-motion plus, monitor 15"
Zasilanie sprężonym powietrzem (bar)	7 - 10
Wymiary transportowe dł./szer./wys. (mm)	~4412/1511/1408
Korpus maszyny	stalowy
Kolor	szary/grafit

Główne elementy wyposażenia:

Talerz podawczy dla rolek z obrzeżem;

Agregat wstępnego frezowania;

Zespół klejowy;

Zespół dociskowy;
Piłkowy agregat obcinający;
Wielofunkcyjny agregat frezujący;
Dwusilnikowy, podwójny agregat zaokrąglania naroży;
Agregat cykliny profilowej;
Agregat cykliny płaskiej;
Agregat polerki;
Przewód elektryczny zasilający.

źródło: oględziny środka technicznego, tabliczka znamionowa, karta katalogowa www.felder-group.com

Działanie i zastosowanie.

Profesjonalna obrabiarka do drewna. Okleiniarka prostoliniowa ze wstępnym frezowaniem, przeznaczona do oklejania krawędzi elementów meblowych obrzeżami PCW, ABS, doklejkami drewnianymi.

Zastosowanie w przemyśle i rzemiośle - zakłady stolarskie, produkcja mebli itp.

3.2. Opis stanu technicznego.

Ogólny stan techniczny wizualny dobry.

Oględziny w magazynie sprzętu poleasingowego.

- Próba sprawności w zakresie uruchomienia: nie przeprowadzono – podczas oględzin brak źródła zasilania elektrycznego;
Brak możliwości weryfikacji funkcjonalności podzespołów;
- Badanie środka technicznego przeprowadzono metodą organoleptyczną;
Widoczne normatywne ślady użytkowania, zabrudzenia eksploatacyjne, maszyna pokryta pyłem z obróbki drewna, widoczne miejscowe zarysowania powierzchni korpusu, nie stwierdzono widocznych uszkodzeń mechanicznych;
Podczas oględzin brak możliwości otworzenia pokrywy prawej komory obróbczej - pokrywa zablokowana;
- Dokumentacja techniczna udostępniona podczas oględzin: instrukcja obsługi okleiniarki (PL), Deklaracja Zgodności WE, instrukcja sterowania (PL), instrukcja obsługi i czyszczenia pojemnika na klej (PL);
- Liczba godzin pracy: brak danych
- Brak informacji o przeprowadzonych przeglądach, naprawach oraz warunkach eksploatacji;
- Maszyna nie posiada przeglądu/opinii serwisu, przed dalszą eksploatacją wymaga przeprowadzenia prac konserwacyjnych oraz czynności serwisowych w celu sprawdzenia funkcjonalności i stopnia zużycia podzespołów oraz wykrycia ewentualnych usterek części.

4. DOKUMENTACJA FOTOGRAFICZNA.

Podczas oględzin rzeczoznawca ustalił stan faktyczny udokumentowany materiałem fotograficznym.



Zdjęcie 1



Zdjęcie 2



Zdjęcie 3



Zdjęcie 4



Zdjęcie 5



Zdjęcie 6



Zdjęcie 7



Zdjęcie 8



Zdjęcie 9

Tabliczka znamionowa okleiniarki:

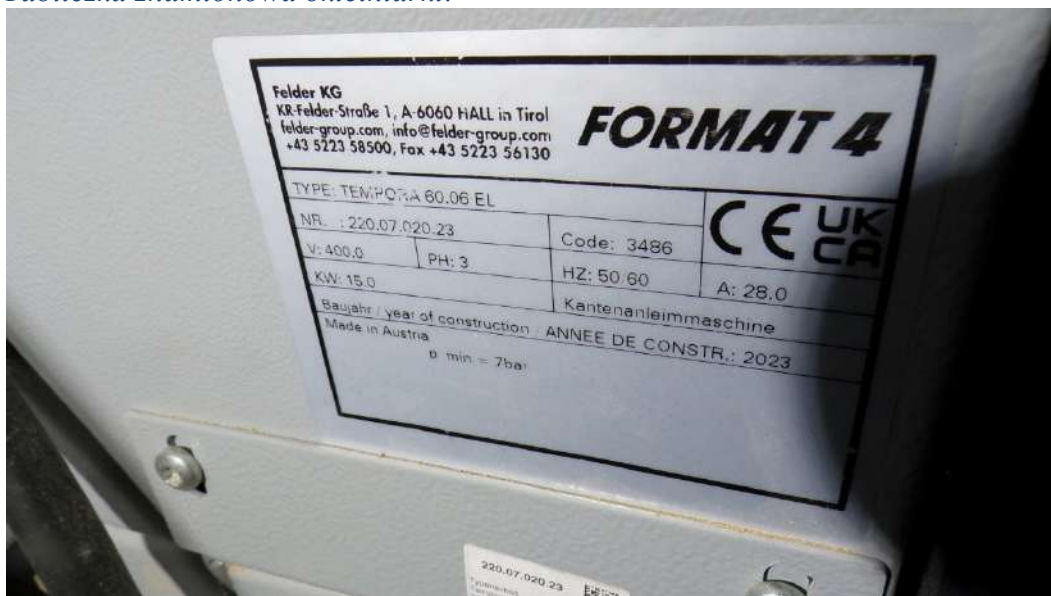

Zdjęcie 10



Zdjęcie 11

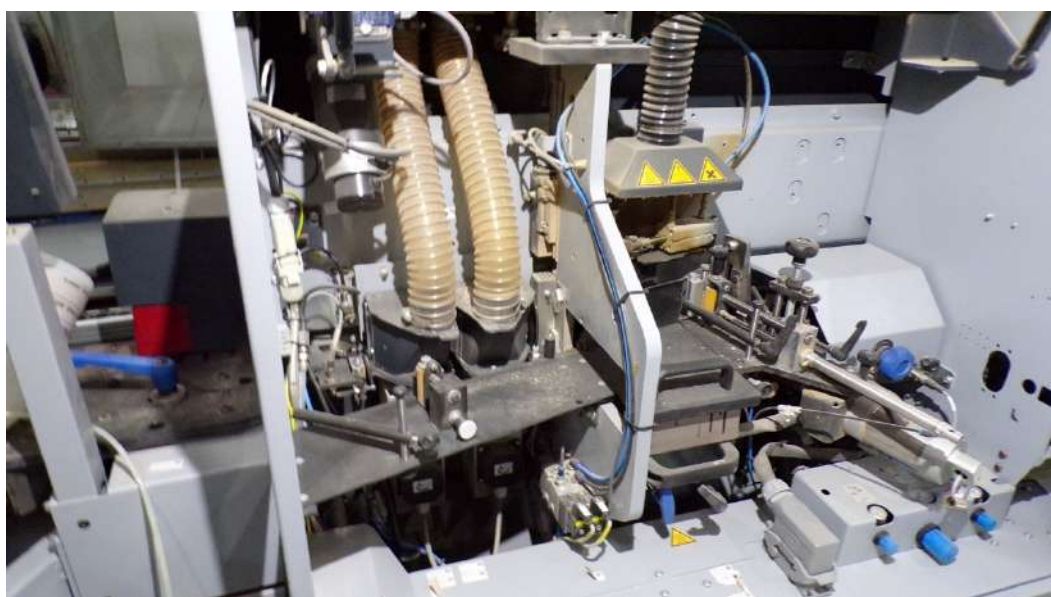

Zdjęcie 12



Zdjęcie 13



Zdjęcie 14



Zdjęcie 15

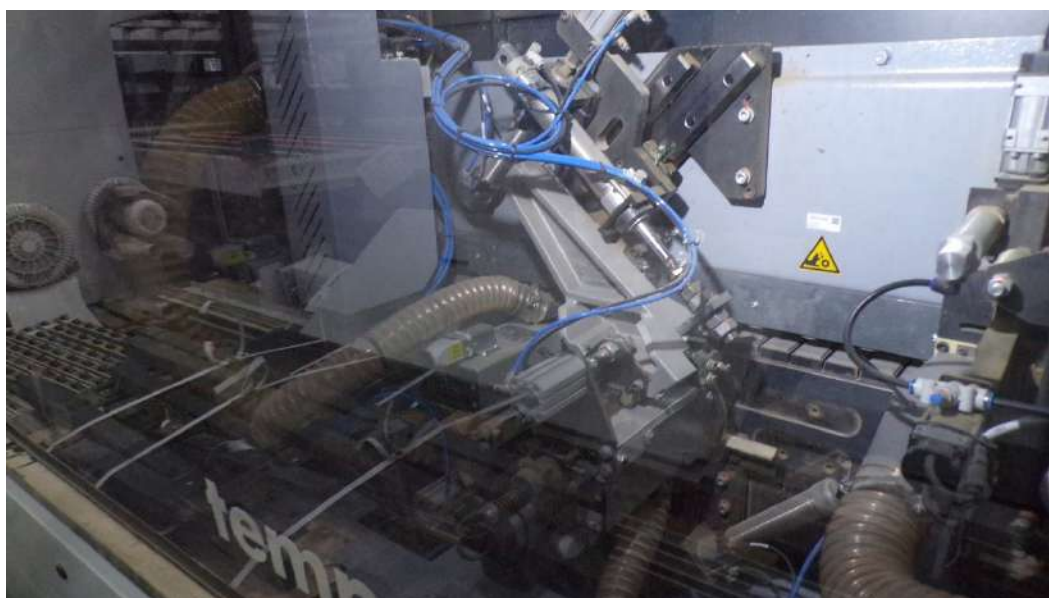

Zdjęcie 16



Zdjęcie 17



Zdjęcie 18

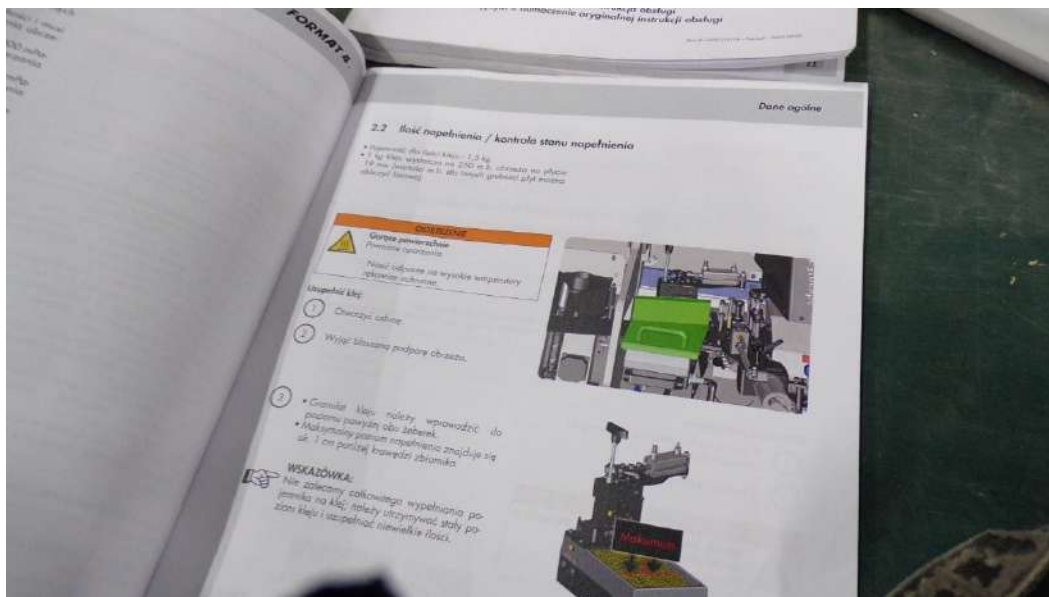

Zdjęcie 19



Zdjęcie 20

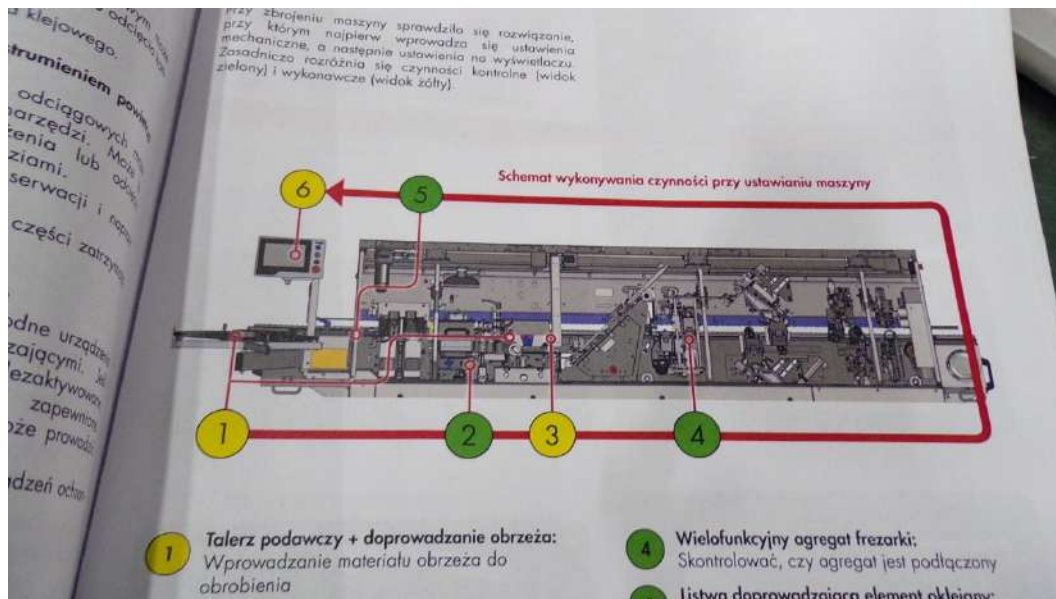

Zdjęcie 21

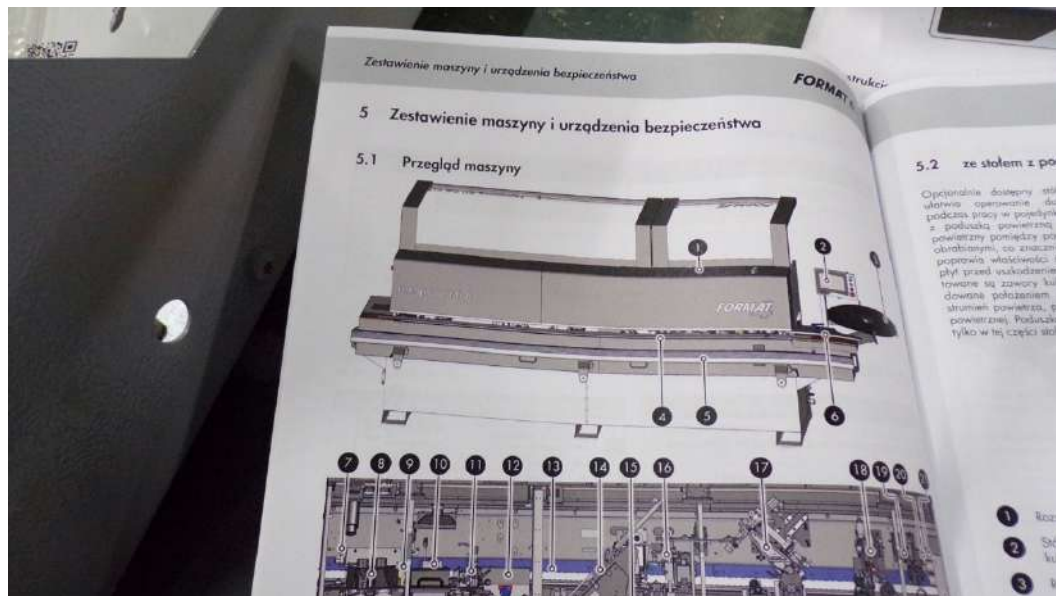

Zdjęcie 22

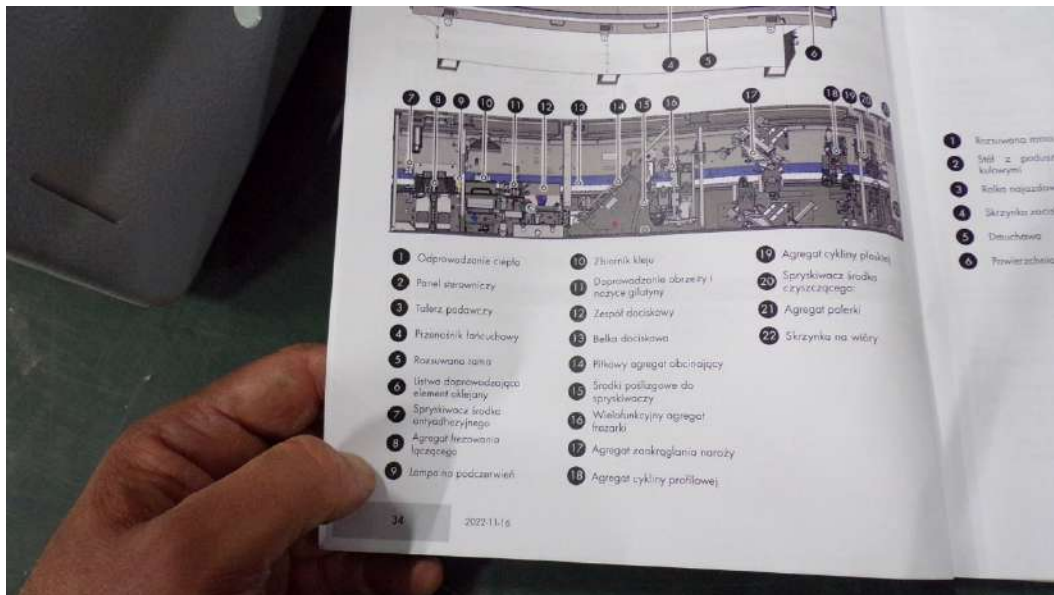

Zdjęcie 23



Zdjęcie 24

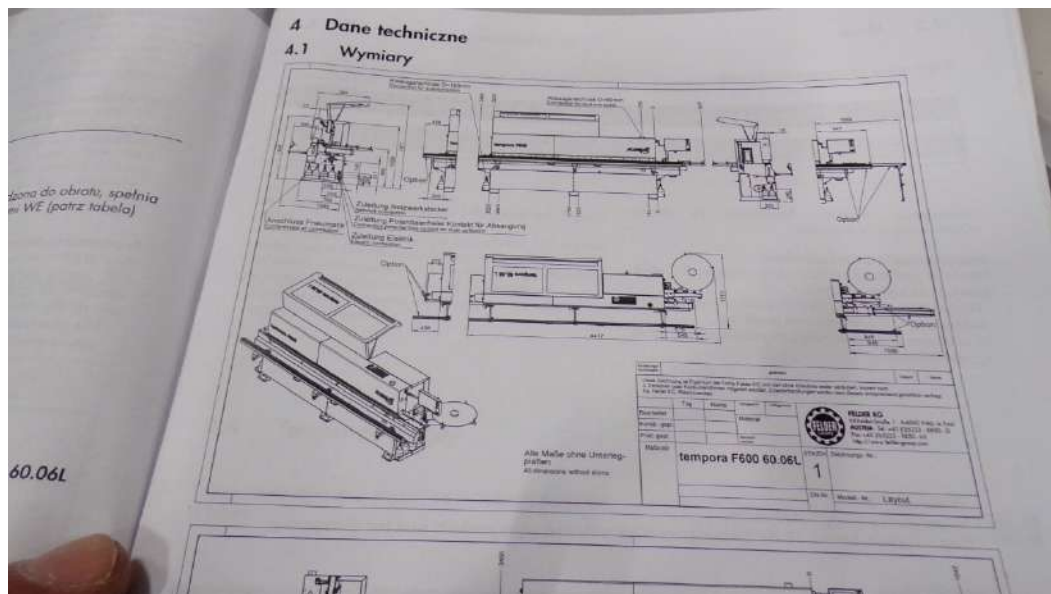

Zdjęcie 25



Zdjęcie 26

KLAUZULE I ZASTRZEŻENIA

1. Do powyższych wartości nie doliczono podatku VAT.
2. Niniejsza ekspertyza służy wyłącznie do oszacowania wartości rynkowej przedmiotu wyceny i nie może być wykorzystywana do żadnego innego celu, niż wymieniony powyżej. W szczególności wycena nie może stanowić podstawy do oceny cech i stanu wycenianego obiektu przy jego zakupie.
3. Niniejsza wycena nie jest ofertą handlową.
4. Rzeczoznawca nie bierze na siebie odpowiedzialności za wady ukryte (prawne i fizyczne), uszkodzenia oraz braki powstałe po przeprowadzonych oględzinach oraz ewentualne skutki wynikające z dalszego użytkowania przedmiotu wyceny, a także za skutki wykorzystania samej wyceny.
5. Rzeczoznawca nie ponosi odpowiedzialności za wady wyceny powstałe z przyjęcia za podstawę informacje od użytkownika lub zlecającego o stanie przedmiotu lub dokumentów z nim związanych, jeśli

brak było podstaw do kwestionowania ich zgodności ze stanem rzeczywistym lub też ustalenie tego stanu rzeczywistego było przez wykonawcę wyceny niemożliwe lub znacznie utrudnione.

6. Niniejsze opracowanie nie może być wykorzystane do żadnego innego celu niż określony w treści opinii i nie może być publikowane w całości w jakimkolwiek dokumencie bez zgody wykonawcy i bez uzgodnienia z nim formy i treści takiej publikacji.
7. Bez zgody autora opinii zabrania się jej powielania.
8. Nie badano tytułu użytkowania ani tytułu własności przedmiotu wyceny lub elementów, w tym ewentualnego istnienia ograniczonych praw rzeczowych. Nie badano również poprawności i sposobu zainstalowania tabliczki znamionowej i numerów identyfikacyjnych obiektu oraz nie weryfikowano prawdziwości danych tam podanych.
9. Powyższa wycena nie jest ekspertyzą stanu technicznego przedmiotu wyceny i za taką nie może być uznawana, w szczególności nie może być traktowana jako gwarancja sprzedaży przedmiotu wyceny za oszacowaną wartość.
10. Wycenę przeprowadzono w oparciu o dostarczoną dokumentację oraz badanie organoleptyczne wycenianego obiektu.
11. Niniejsza wycena została sporządzona na podstawie oględzin wycenianego przedmiotu w warunkach występujących w miejscu jego udostępnienia.

Dokument wystawiony elektronicznie, ważny bez podpisu.